

Montagevejledning  
**Udebrus med  
Trend Rombe profil**

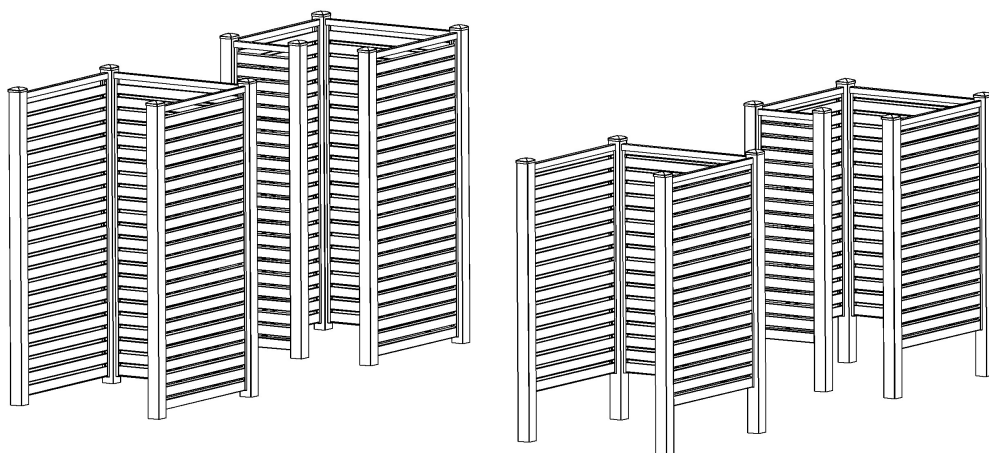

# Tillykke med dit nye udebrus

Vi håber, at du bliver glad for dit nye udebrus og vil nyde det mange år fremover. For at opnå det bedste resultat er det vigtigt at læse og følge vores monteringsvejledning nøje. Det sikrer korrekt montage, og minimerer risikoen for montagefejl.

## Før du starter

### Ved levering

Kontrollér om der er transportskader, og om de leverede varer stemmer overens med det, som står på fragtbrev/følgeseddel. Transportskader anmeldes omgående til fragtmænd, og der skal anføres tydeligt skriftlig bemærkning på fragtbrevet. Dokumentér gerne skaderne med foto.

### Udpakning af produkter

Produkter med synlige fejl skal frasorteres. Der kan ikke reklameres over defekte produkter, der er monteret eller på anden vis modificeret.

### Gældende montagevejledning

På montagetidspunktet er det altid montagevejledningen, der forefindes på hjemmesiden, der er den gældende. Tjek derfor altid om du har den nyeste version i hånden.

## Inden du går i gang

### Generel information

Denne montagevejledning giver teknisk information om montage af udebrus. Sørg altid for at følge montageanvisningerne nøje og benyt kun originale Wimex tilbehørsdele for korrekt installation.

**Ved tvivl eller spørgsmål kontakt Wimex på 8741 2200.**

### Opbevaring

Hold altid brædder, stolper og tilbehør afdækket indtil montage for at undgå fugtophobning, tilsmudsning og eventuelle skader.

### Bevægelse

Forvent at ethvert kompositmateriale vil bevæge sig efter endt montage. Brædderne består hovedsagligt af træ, som er et levende materiale. De vil derfor udvide sig/trække sig sammen afhængig af temperatur og fugtpåvirkninger.

## Det skal du bruge

Skruemaskine

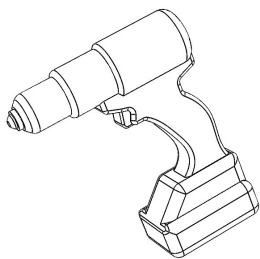

Bit TX20

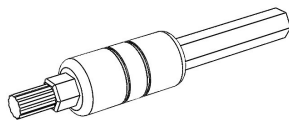

Målebånd

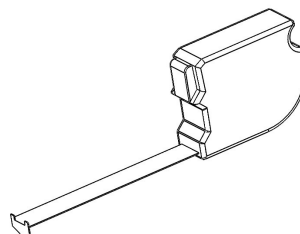

Fugepistol

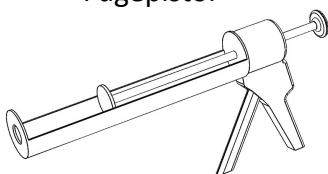

Vaterpas

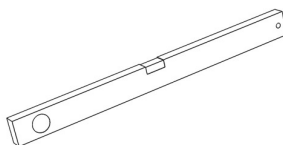

Muresnor

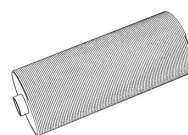

---

## Udgravning og støbning

Benyt beton eller tørbeton til nedstøbning.

Spade

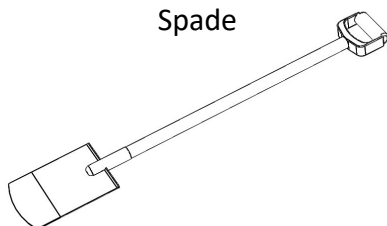





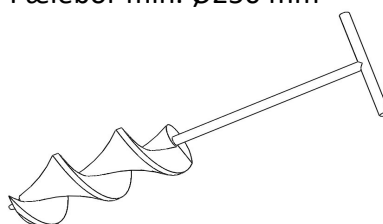

eller

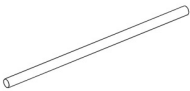



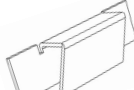
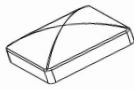

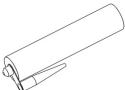
Pælebor min. Ø250 mm

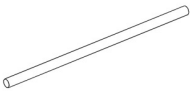

## Dele du skal bruge – 17mm Afstand

	Udebrus Lav model – 3 sider	Udebrus Lav model – 4 sider	Udebrus Høj model – 3 sider	Udebrus Høj model – 4 sider
	4 stk. stolper	5 stk. stolper	4 stk. stolper	5 stk. stolper
	4 stk. stolpeanker	5 stk. stolpeanker	4 stk. stolpeanker	5 stk. stolpeanker
	6 stk. U-skiner	8 stk. U-skiner	6 stk. U-skiner	8 stk. U-skiner
	3 stk. Topskinner	4 stk. Topskinner	3 stk. Topskinner	4 stk. Topskinner
	51 stk. rombe brædder	51 stk. lange rombe brædder 17 stk. korte rombe brædder	69 stk. rombe brædder	69 stk. lange rombe brædder 23 stk. korte rombe brædder
	48 stk. afstandsstykker H	64 stk. afstandsstykker H	66 stk. afstandsstykker H	88 stk. afstandsstykker H
	48 stk. afstandsstykker V	64 stk. afstandsstykker V	66 stk. afstandsstykker V	88 stk. afstandsstykker V
	4 stk. stolpehatte	5 stk. stolpehatte	4 stk. stolpehatte	5 stk. stolpehatte
	3 stk. poser á 10 skruer	4 stk. poser á 10 skruer	3 stk. poser á 10 skruer	4 stk. poser á 10 skruer
	1 stk. montagelim			

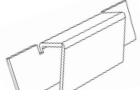
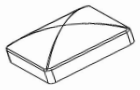
## Dele du skal bruge – 34mm Afstand

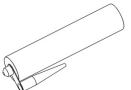
	Udebrus Lav model – 3 sider	Udebrus Lav model – 4 sider	Udebrus Høj model – 3 sider	Udebrus Høj model – 4 sider
	4 stk. stolper	5 stk. stolper	4 stk. stolper	5 stk. stolper
	4 stk. stolpeanker	5 stk. stolpeanker	4 stk. stolpeanker	5 stk. stolpeanker
	6 stk. U-skiner	8 stk. U-skiner	6 stk. U-skiner	8 stk. U-skiner
	3 stk. Topskinner	4 stk. Topskinner	3 stk. Topskinner	4 stk. Topskinner
	42 stk. rombe brædder	42 stk. lange rombe brædder 14 stk. korte rombe brædder	57 stk. rombe brædder	57 stk. lange rombe brædder 19 stk. korte rombe brædder
	39 stk. afstandsstykker H	52 stk. afstandsstykker H	54 stk. afstandsstykker H	72 stk. afstandsstykker H
	39 stk. afstandsstykker V	52 stk. afstandsstykker V	54 stk. afstandsstykker V	72 stk. afstandsstykker V
	4 stk. stolpehatte	5 stk. stolpehatte	4 stk. stolpehatte	5 stk. stolpehatte
	3 stk. poser á 10 skruer	4 stk. poser á 10 skruer	3 stk. poser á 10 skruer	4 stk. poser á 10 skruer
	1 stk. montagelim			

# Støbetegninger

CC = Center/Center mål

MS = Mellem Søjler mål

## Udebrus – 3 sider

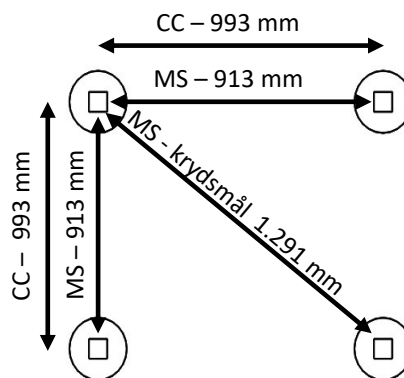
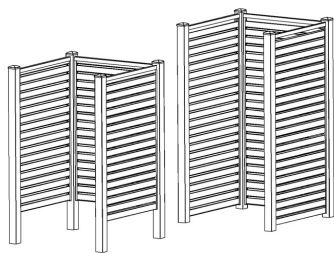

## Udebrus – 4 sider

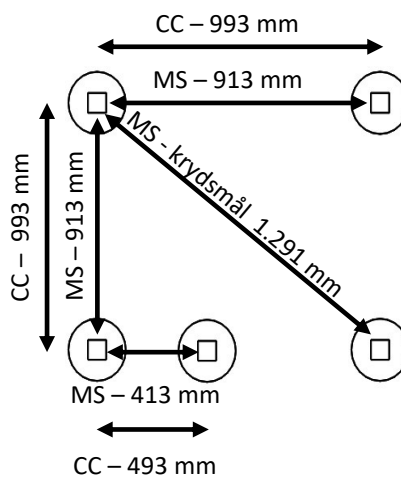
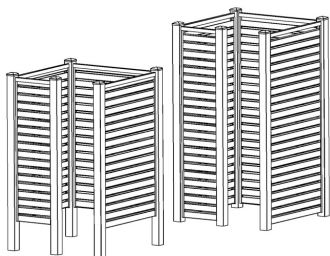

# Montering - step 1

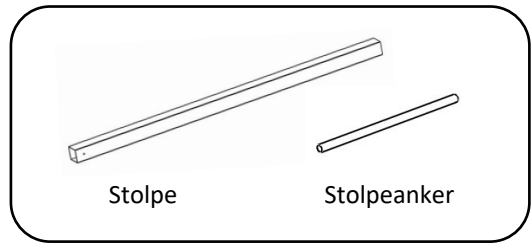

## Step 1.1

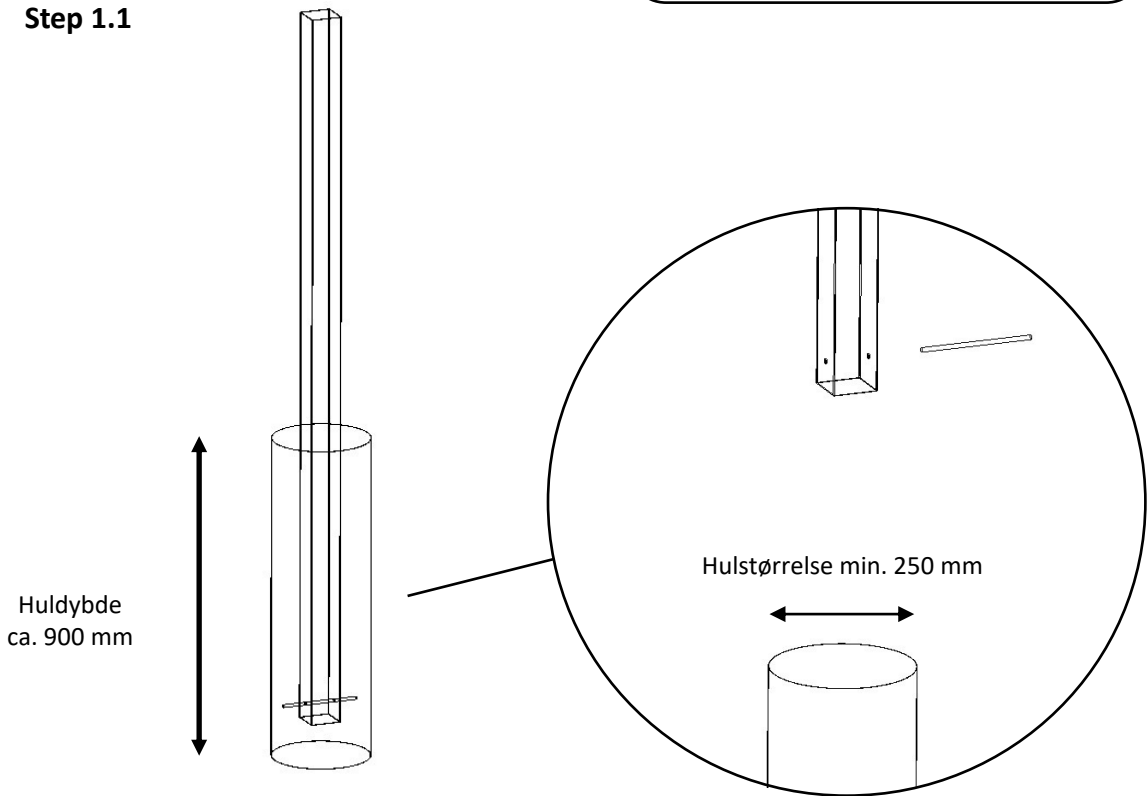

## Step 1.2

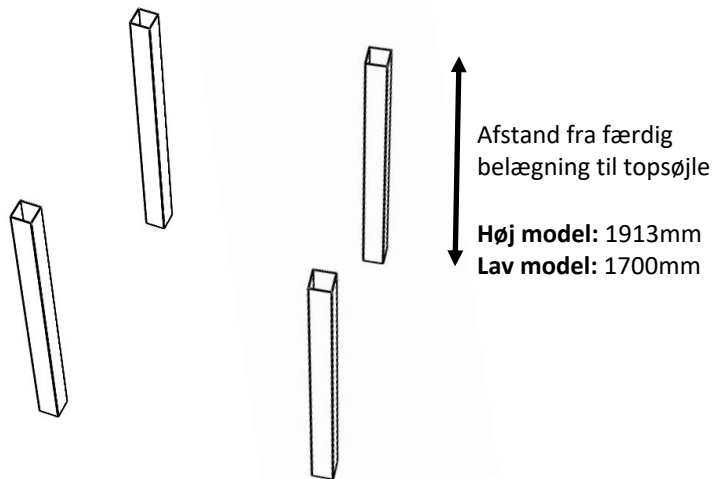

## Montering - step 2A

Høj model

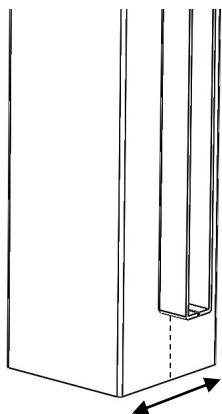
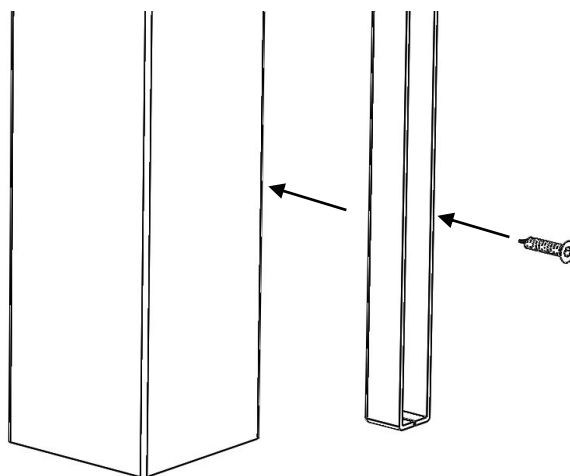
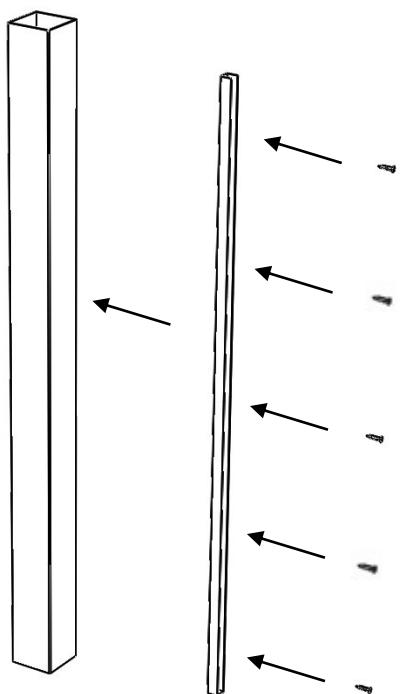
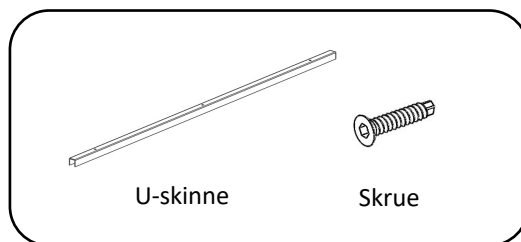

U-skinne monteres midt i søjlen.

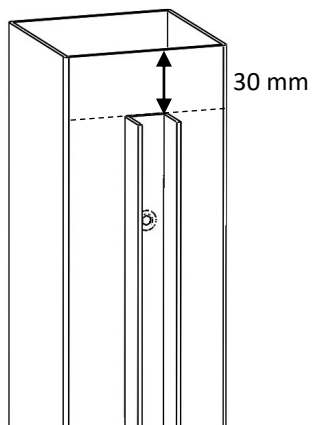

U-skinnerne placeres 30mm fra topkanten af stolper.

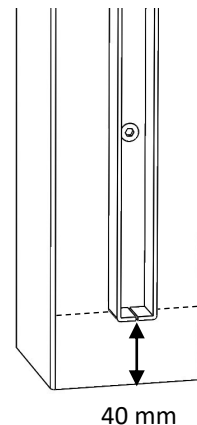

Der skal altid være min. 40mm fra u-skinnen til overfalden af den færdige belægning.



## Montering - step 2B

Lav model

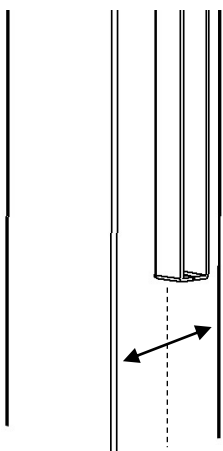
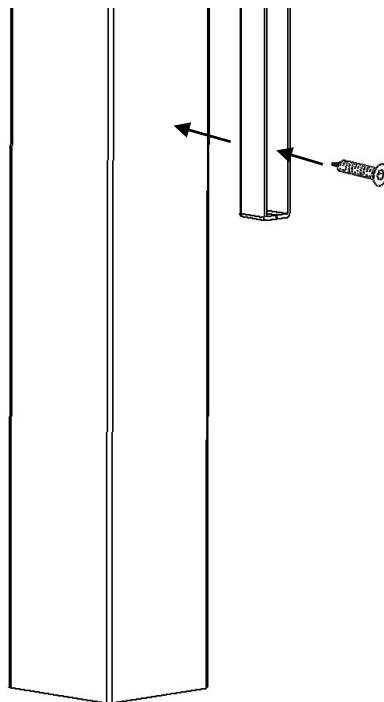
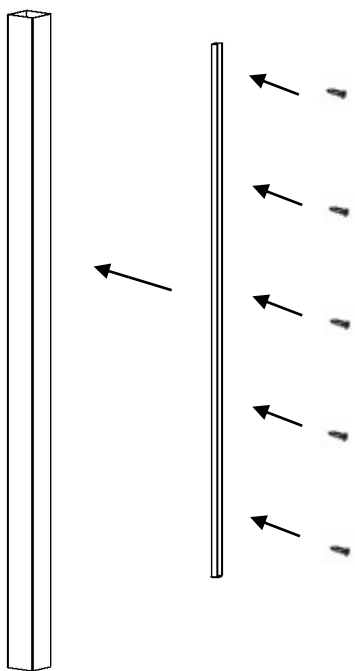
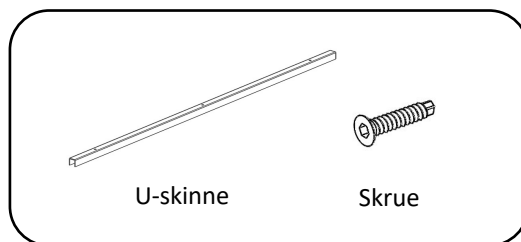

U-skinne monteres midt i søjlen.

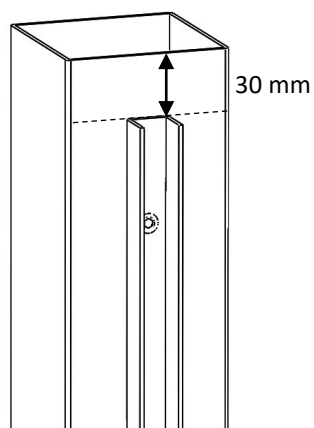

U-skinnerne placeres 30mm fra topkanten af stolper.

**NB.** Der skal altid være min. 40mm fra u-skinnen til overfalden af den færdige belægning.

## Montering - step 3

### Step 3.1

Benyt evt. Topskinne og vaterpas til montage af de sidste U-skiner.

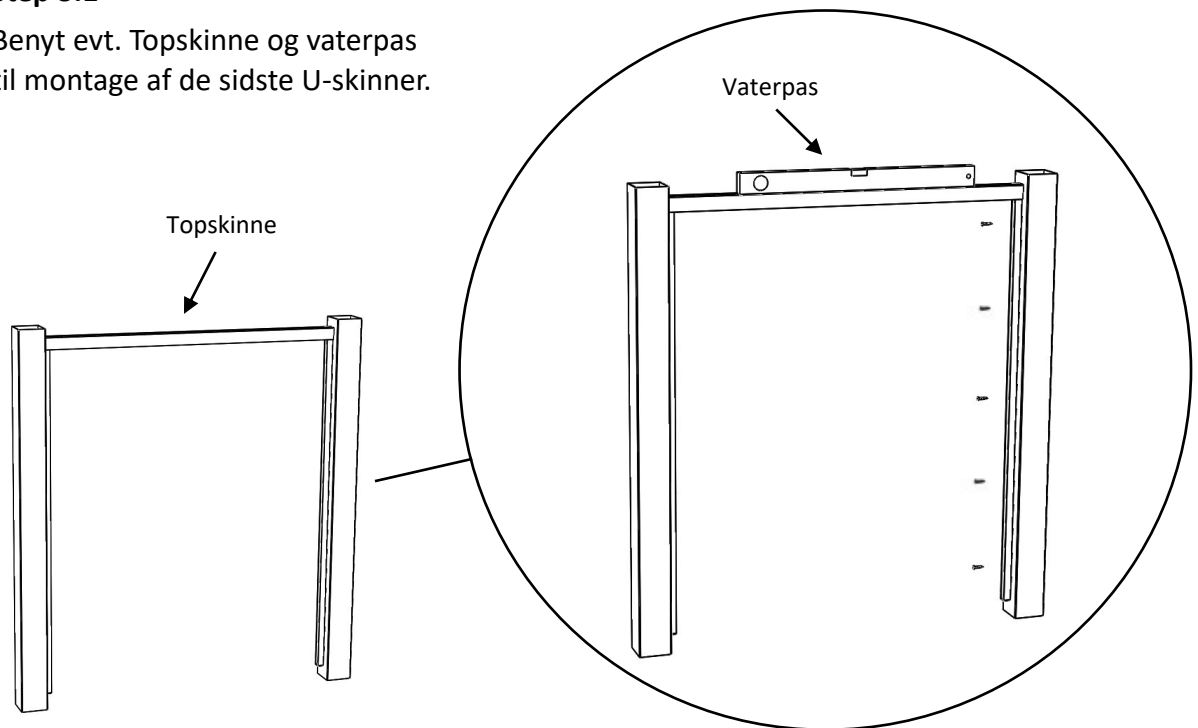

### Step 3.2

Eller spænd en muresnor ud efter vaterpas til montage af de sidste U-skiner.

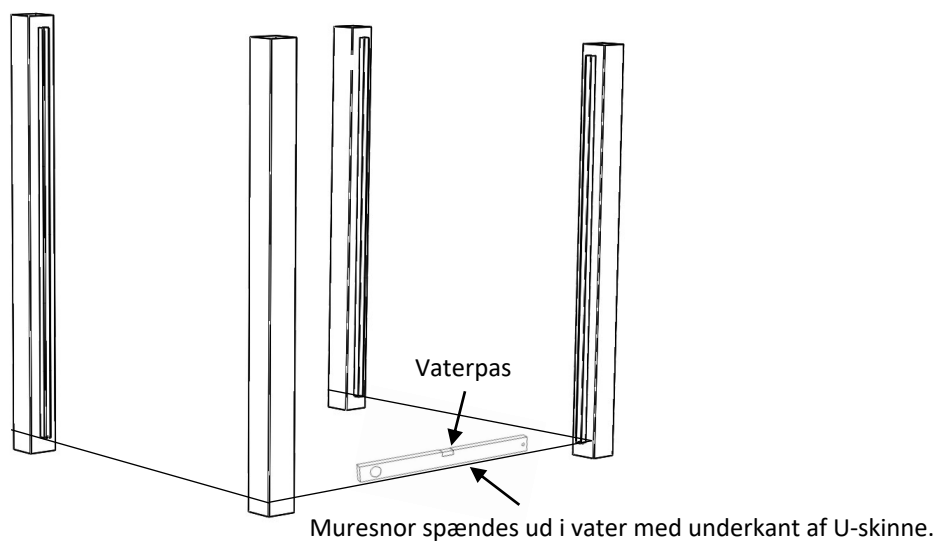

## Montage af træ

Vend altid årretningen på træet i samme retning.

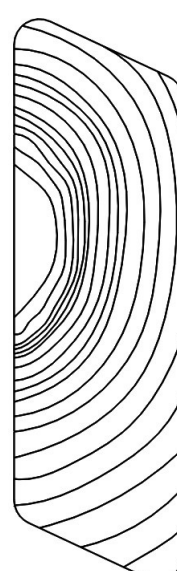
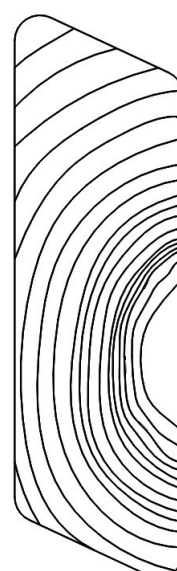
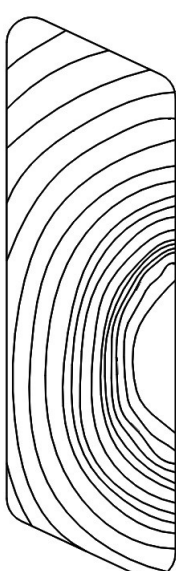
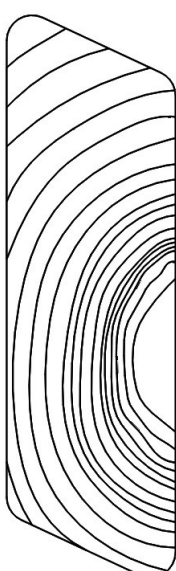
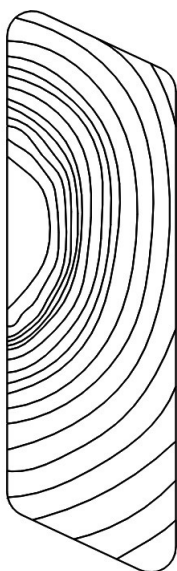
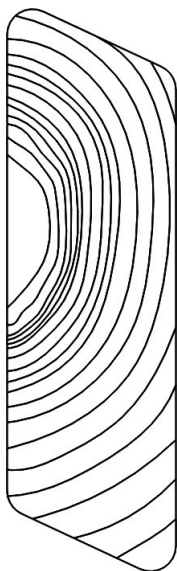

# Montering - step 4

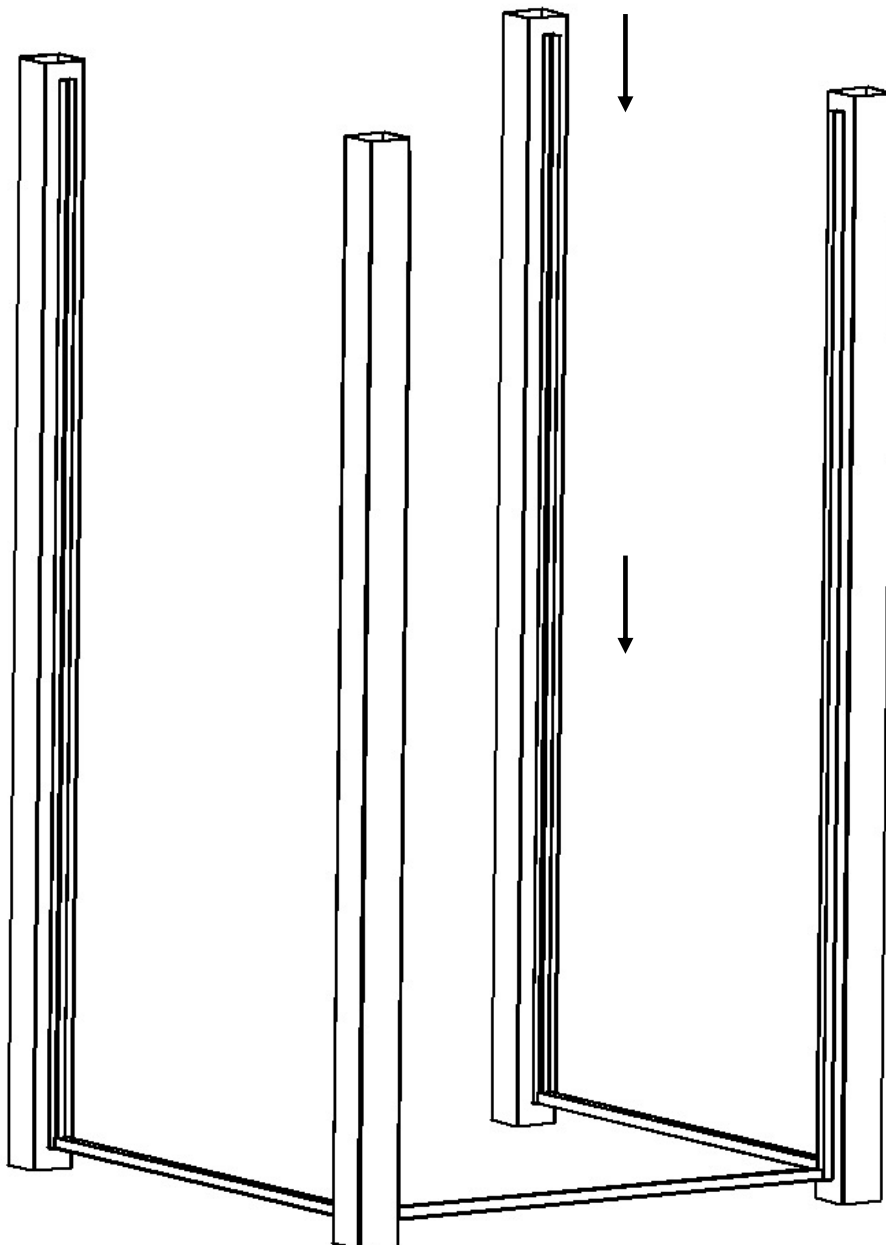
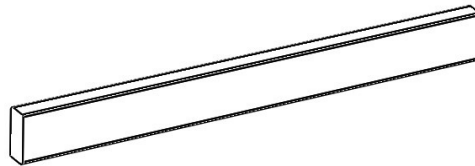
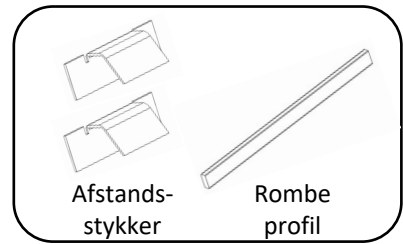

# Montering - step 5

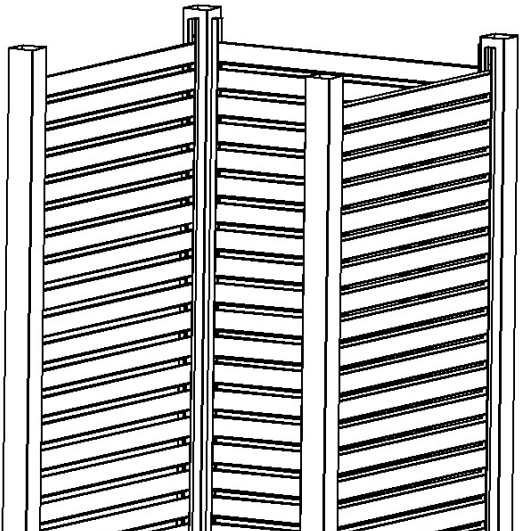
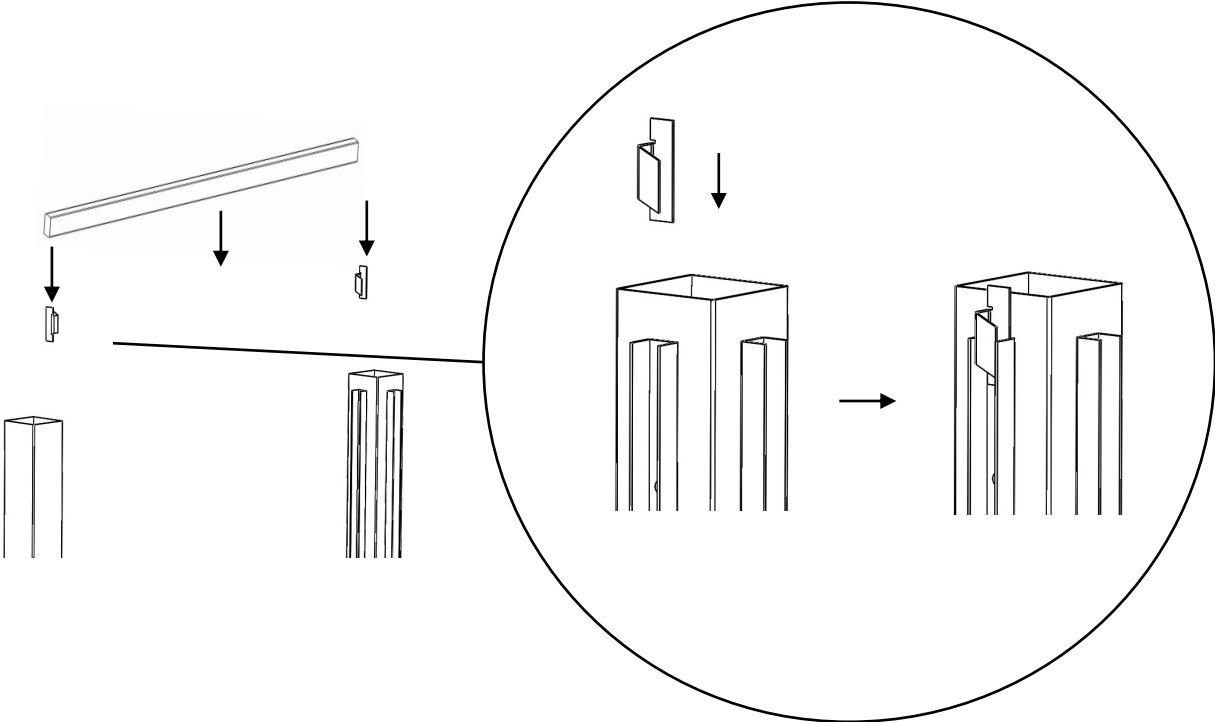

## Montering - step 6

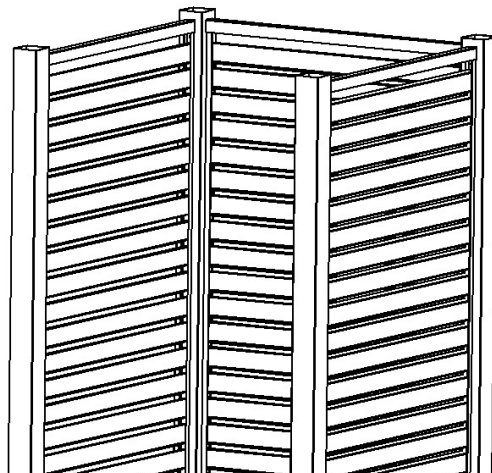
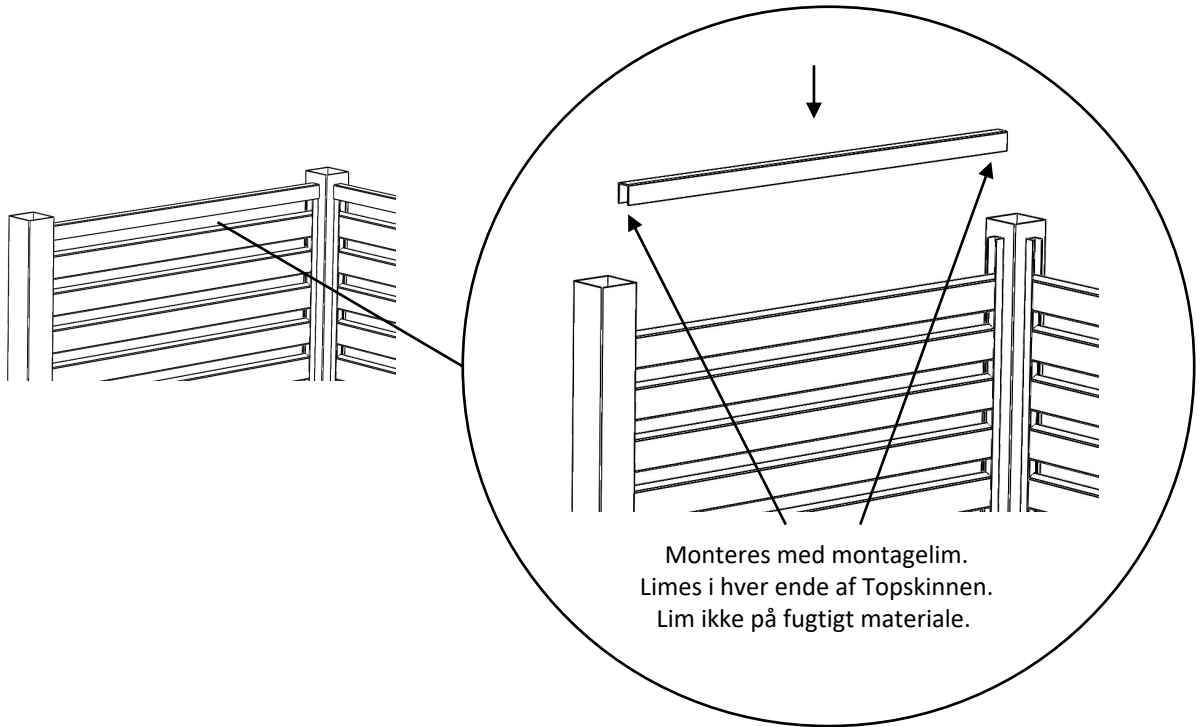
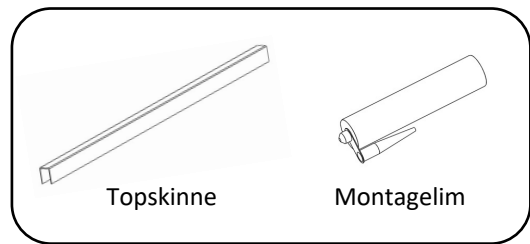

## Montering - step 7

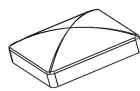

Søjlehat

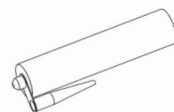

Montagelim

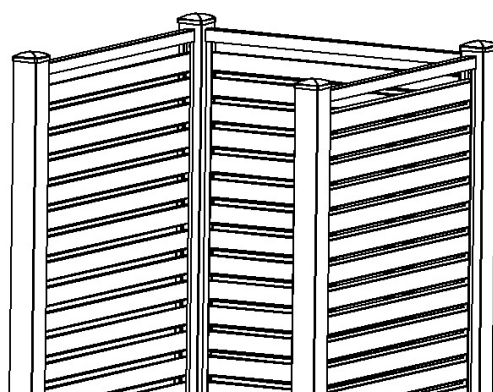
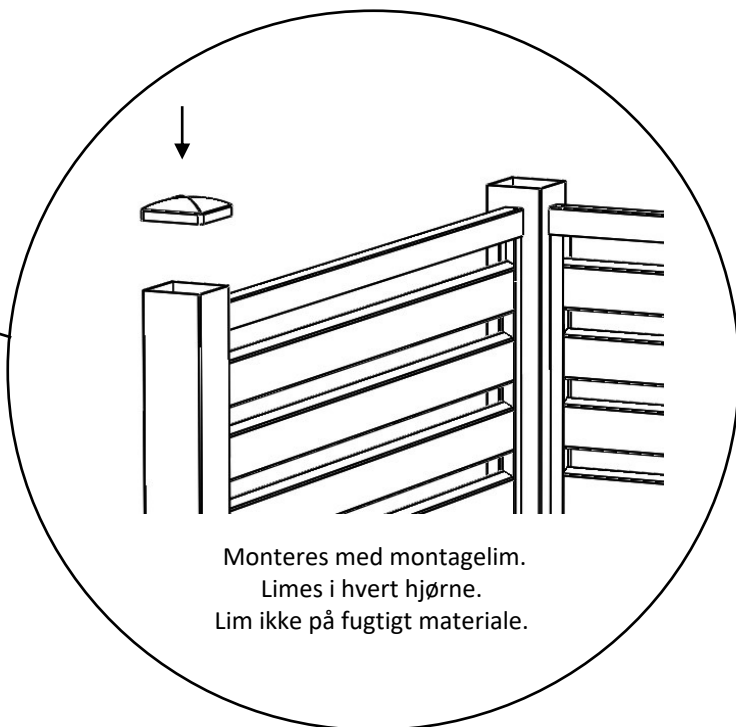
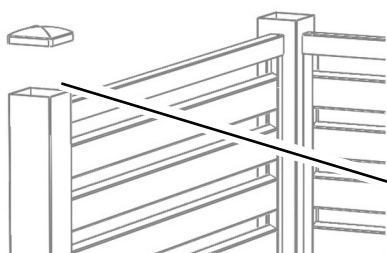

# Vedligehold

## Nyd dit nye udebrus

De fleste af vores produkter kræver hver især meget lidt vedligehold. Det er dog vigtigt at sørge for at rengøre overfladerne regelmæssigt. Da produkterne oftest er placeret udendørs, skal du forvente, at der kan sætte sig snavs, alger og lignende, som bør vaskes af.

Benyt gerne Wimex Trærens til vedligeholdelse.

Se mere information på [www.wimex.dk](http://www.wimex.dk) - Plejevejledning

